

FORMULARZ OFERTY

Nazwa Wykonawcy :.....

Adres:

TEL./FAX:

REGON:

NIP:

Dla (**ZAMAWIAJĄCY**):

W odpowiedzi na ogłoszenie o postępowaniu o udzielenie zamówienia publicznego, prowadzonym w trybie przetargu nieograniczonego

na:

***Dostawa mebli biurowych
Wykonanie zabudowy***

Ja (imię i nazwisko)

w imieniu reprezentowanej przeze mnie firmy oświadczam, że FIRMA:

1. Oferuje:

wykonanie przedmiotu zamówienia określonego w części II pkt 1 zadanie I siwz zgodnie z warunkami wskazanymi w załączniku nr 3 za cenę:

netto: zł (słownie:)

brutto: zł. (słownie:)

w tym VAT: zł (słownie:)

wykonanie przedmiotu zamówienia określonego w części II pkt 1 zadanie II siwz zgodnie z warunkami wskazanymi w załączniku nr 4 za cenę:

netto: zł (słownie:)

brutto: zł. (słownie:)

w tym VAT: zł (słownie:)

2. Termin realizacji zamówienia
3. Warunki płatności
4. Gwarancja

5. Zapoznała się ze specyfikacją istotnych warunków zamówienia i nie wnosi do niej zastrzeżeń.
6. Uważa się za związaną niniejszą ofertą przez okres 30 dni.
7. W przypadku wyboru oferty firma zobowiązuje się do podpisania umowy w terminie i miejscu wskazanym przez Zamawiającego,

.....
 (podpis i pieczęćka imienna uprawnionego(-ych) przedstawiciela(-li) firmy Oferenta)/

3. Oferta została złożona na ponumerowanych stronach.

Załącznikami do niniejszego formularza stanowiącymi integralną część oferty są:

	<i>Strona</i>
1) Formularz ofertowy.....
2) Oświadczenie.....
3)
4)
5)

....., 2007 r.
 (miejscowość) (data)

.....
 (podpis i pieczęćka imienna uprawnionego(-ych) przedstawiciela(-li) firmy Oferenta)

.....
pieczęć Wykonawcy

" OŚWIADCZENIE WYKONAWCY"

Oświadczenie o spełnieniu warunków art. 22 ust. 1 ustawy z dnia 29 stycznia 2004 r. Prawa zamówień publicznych (Dz.U. z 2004 r. Nr164 poz. 1163) zwanej dalej w skrócie p.z.p.

Przystępując do postępowania w sprawie udzielenia zamówienia publicznego na dostawę mebli biurowych /wykonanie zabudowy

Ja (imię i nazwisko).....

zamieszkały.....

reprezentując firmę (nazwa firmy).....

jako upoważniony na piśmie lub wpisany rejestrze.....

w imieniu reprezentowanej przeze mnie firmy oświadczam, że:

- 1) posiadamy uprawnienia do wykonywania określonej działalności lub czynności, jeżeli ustawy nakładają obowiązek posiadania takich uprawnień(art. 22 ust. 1 pkt. 1 p.z.p.),
- 2) posiadamy niezbędną wiedzę i doświadczenie oraz dysponujemy potencjał technicznym i osobami zdolnymi do wykonania zamówienia (art. 22 ust. 1 pkt. 2 p.z.p.),
- 3) znajdujemy się w sytuacji ekonomicznej i finansowej zapewniającej wykonanie zamówienia (art. 22 ust. 1 pkt. 3 p.z.p.),
- 4) nie podlegamy wykluczeniu z postępowania o udzielenie zamówienia (art. 22 ust. 1 pkt 4 p.z.p.)

Zgodnie z zapisami art.24 ust.1 pkt 1-10 z postępowania wyklucza się ::

- 1/ wykonawców, którzy w ciągu ostatnich 3 lat przed wszczęciem niniejszego postępowania wyrządzili szkodę nie wykonując zamówienia lub wykonując je nienależycie, a szkoda ta nie została dobrowolnie naprawiona do dnia wszczęcia postępowania, chyba że niewykonanie lub nienależyte wykonanie jest następstwem okoliczności, za które wykonawca nie ponosi odpowiedzialności (art. 24 ust. 1 pkt 1 p.z.p.),
- 2/ wykonawców, w stosunku do których otwarto likwidację lub których upadłości ogłoszono, z wyjątkiem wykonawców, którzy po ogłoszeniu upadłości zawarli układ zatwierdzony prawomocnym postanowieniem sądu, jeżeli układ przewiduje zaspokojenie wierzycieli poprzez likwidację majątku upadłego (art. 24 ust. 1 pkt. 2 p.z.p.),
- 3/ wykonawców, którzy zalegają z uiszczaniem podatków, opłat oraz składek na ubezpieczenie społeczne lub zdrowotne z wyjątkiem przypadków gdy uzyskali oni przewidziane prawem zwolnienie, odroczenie, rozłożenie na raty zaległych płatności lub wstrzymanie w całości wykonania decyzji właściwego organu (art. 24 ust. 1 pkt. 3 p.z.p.),
- 4/ osoby fizyczne, które prawomocnie skazano za przestępstwo popełnione w związku z postępowaniem o udzielenie zamówienia, przestępstwo przeciwko prawom osób wykonujących pracę zarobkową, przestępstwem przekupstwa, przestępstwo przeciwko obrotowi gospodarczemu lub inne przestępstwo popełnione w celu osiągnięcia korzyści majątkowych, a także za przestępstwo skarbowe lub

przestępstwo udziału w zorganizowanej grupie albo związku mających na celu popełnienie przestępstwa lub przestępstwa skarbowego (art. 24 ust. 1 pkt 4 p.z.p.),

- 5/ spółki jawne, których wspólnika prawomocnie skazano za przestępstwo popełnione w związku z postępowaniem o udzielenie zamówienia, przestępstwo przeciwko prawom osób wykonujących pracę zarobkową, przestępstwem przekupstwa, przestępstwo przeciwko obrotowi gospodarczemu lub inne przestępstwo popełnione w celu osiągnięcia korzyści majątkowych, a także za przestępstwo skarbowe lub przestępstwo udziału w zorganizowanej grupie albo związku mających na celu popełnienie przestępstwa lub przestępstwa skarbowego (art. 24 ust. 1 pkt. 5 p.z.p.),
- 6/ spółki partnerskie, których wspólnika prawomocnie skazano za przestępstwo popełnione w związku z postępowaniem o udzielenie zamówienia, przestępstwo przeciwko prawom osób wykonujących pracę zarobkową, przestępstwem przekupstwa, przestępstwo przeciwko obrotowi gospodarczemu lub inne przestępstwo popełnione w celu osiągnięcia korzyści majątkowych, a także za przestępstwo skarbowe lub przestępstwo udziału w zorganizowanej grupie albo związku mających na celu popełnienie przestępstwa lub przestępstwa skarbowego (art. 24 ust. 1 pkt.6 p.z.p.),
- 7/ spółki komandytowe oraz spółki komandytowo- akcyjne, których wspólnika prawomocnie skazano za przestępstwo popełnione w związku z postępowaniem o udzielenie zamówienia, przestępstwo przeciwko prawom osób wykonujących pracę zarobkową, przestępstwem przekupstwa, przestępstwo przeciwko obrotowi gospodarczemu lub inne przestępstwo popełnione w celu osiągnięcia korzyści majątkowych, a także za przestępstwo skarbowe lub przestępstwo udziału w zorganizowanej grupie albo związku mających na celu popełnienie przestępstwa lub przestępstwa skarbowego (art. 24 ust. 1 pkt.7 p.z.p.),
- 8/ osoby prawne , których urzędującego członka organu zarządzającego prawomocnie skazano za przestępstwo popełnione w związku z postępowaniem o udzielenie zamówienia, przestępstwo przeciwko prawom osób wykonujących pracę zarobkową, przestępstwem przekupstwa, przestępstwo przeciwko obrotowi gospodarczemu lub inne przestępstwo popełnione w celu osiągnięcia korzyści majątkowych, a także za przestępstwo skarbowe lub przestępstwo udziału w zorganizowanej grupie albo związku mających na celu popełnienie przestępstwa lub przestępstwa skarbowego (art. 24 ust. 1 pkt. 8 p.z.p.),
- 9/ podmioty zbiorowe, wobec, których sąd orzekł zakaz ubiegania się o zamówienia, na podstawie przepisów o odpowiedzialności podmiotów zbiorowych za czyny zabronione pod groźbą kary (art. 24 ust. 1 pkt. 9 p.z.p.),
- 10/ wykonawców, którzy nie spełnili warunków udziału w postępowaniu, o których mowa w art. 22 ust.1 pkt 1-3 (art. 24 ust. 1 pkt. 10 p.z.p.),

Z postępowania wyklucza się również wykonawców, którzy nie spełniają wymogów art.24 ust.2 pkt 1,2,3,4.

Na każde żądanie Zamawiającego dostarczymy niezwłocznie odpowiednie dokumenty potwierdzające prawdziwość każdej z kwestii zawartej w oświadczeniu,

Oświadczenia powyższe potwierdzam własnoręcznym podpisem.

Miejsce i data

podpisano

(upoważniony przedstawiciel)

Zapotrzebowanie na meble typu SVENBOX lub równoważne:

1.Biurko BH 72	szt 3	(1 w kolorze buk, 2 w kolorze olcha)
2.Biurko BH 70	szt 3	(1 buk, 2 olcha)
3.Łącznik PH 77	szt 4	(2 buk, 2 olcha)
4.Szuflada pod klawiaturę	szt 6	(1 buk, 5 olcha)
5.Szafa H61	szt 9	(6 buk, 3 calwados)
6.Kontener KH 13	szt 7	(1 olcha, 4 olcha, 2 calwados)
7.Szafa H51	szt 13	(2 buk, 11 olcha)
8.Szafa H52	szt 3	(1 buk, 2 olcha)
9.Stół PH 74	szt 2	(2 buk)
10.Nadstawka H11	szt 11	(11 olcha)
11.Stolik PH 61	szt 5	(4 olcha, 1 calwados)
12.Stół TH05+NH41	szt 1	(1 olcha)
13.Biurko BH 28	szt 2	(2 olcha)
14.Kontener KH 26+TH07	szt 4	(4 olcha)
15.Biurko BH 27	szt 3	(2 olcha, 1 calwados)
16.Stół TH 04+NH41	szt 1	(1 olcha)
17.Szafa H 62	szt 3	(2 olcha, 1 calwados)
18.Kontener KH22+TH02	szt 2	(2 olcha)
19.Kontener KH24+TH02	szt 2	(1 olcha, 1 calwados)
20.Biurko GH 88	szt 1	(1 calwados)
21.Przystawka GH85	szt 1	(1 calwados)
22.Szafa GH 62	szt 1	(1 calwados)
23.Komoda GH 40	szt 1	(1 calwados)
24.Biurko BH 74	szt 1	(2 olcha)
25.Komoda H21+TH21	szt 2	(2 calwados)
26.Stół PH88	szt 1	(1 olcha)
27.Podstawka pod monitor	szt 2	(2 olcha)
28.Krzesło obrotowe typu Nowy Styl lub równoważne, kolor obicia CU24	-szt 7	
29.Krzesło typu ISO lub równoważne, kolor obicia CU24	-szt 5	
30.Siedziska 3 miejscowe typu PROFIM RIO lub równoważne, siedziska sklejka w kolorze ciemny brąz		
31.Siedziska 4 miejscowe typu PROFIM RIO lub równoważne, siedziska sklejka w kolorze ciemny brąz		

211

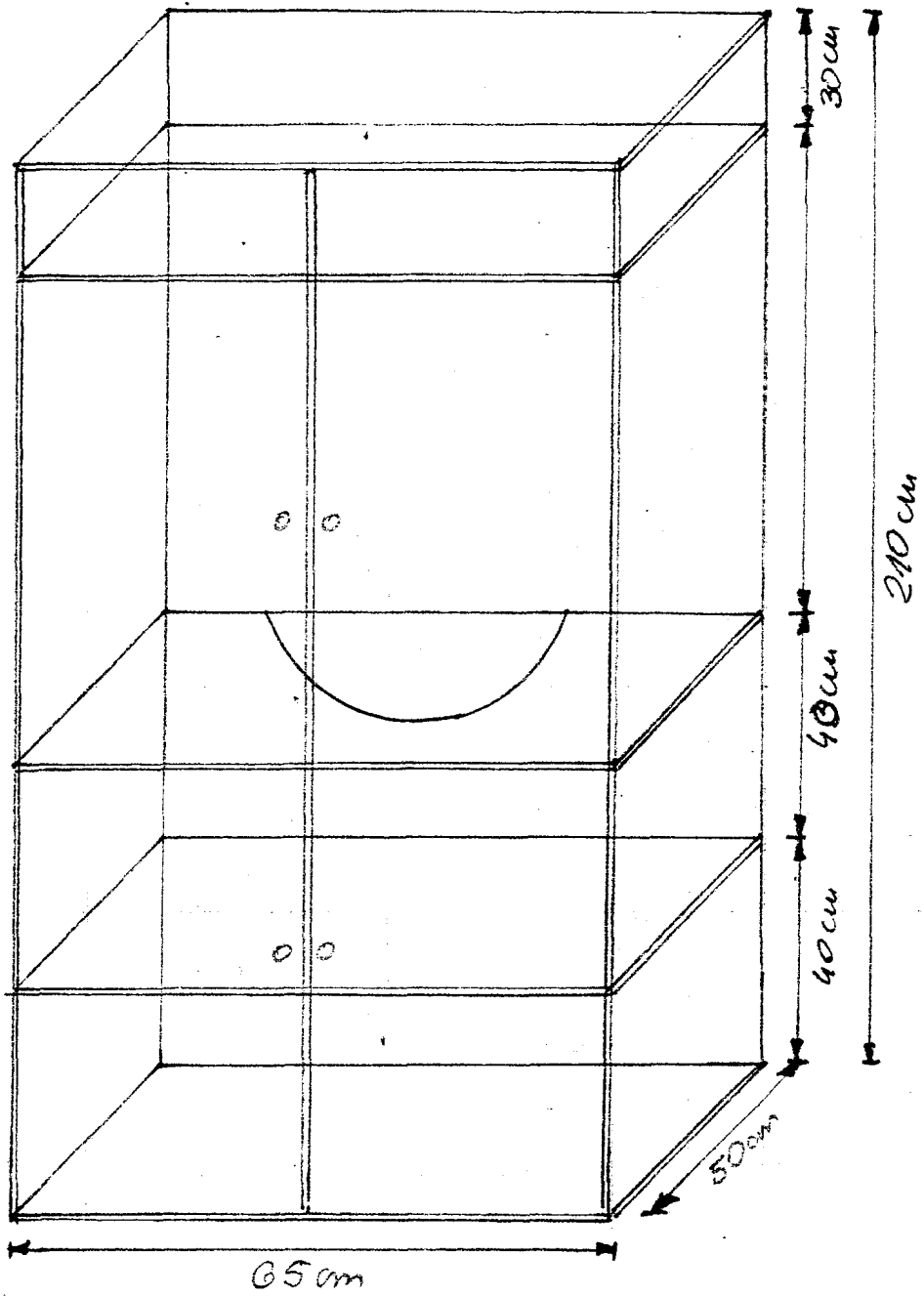

209

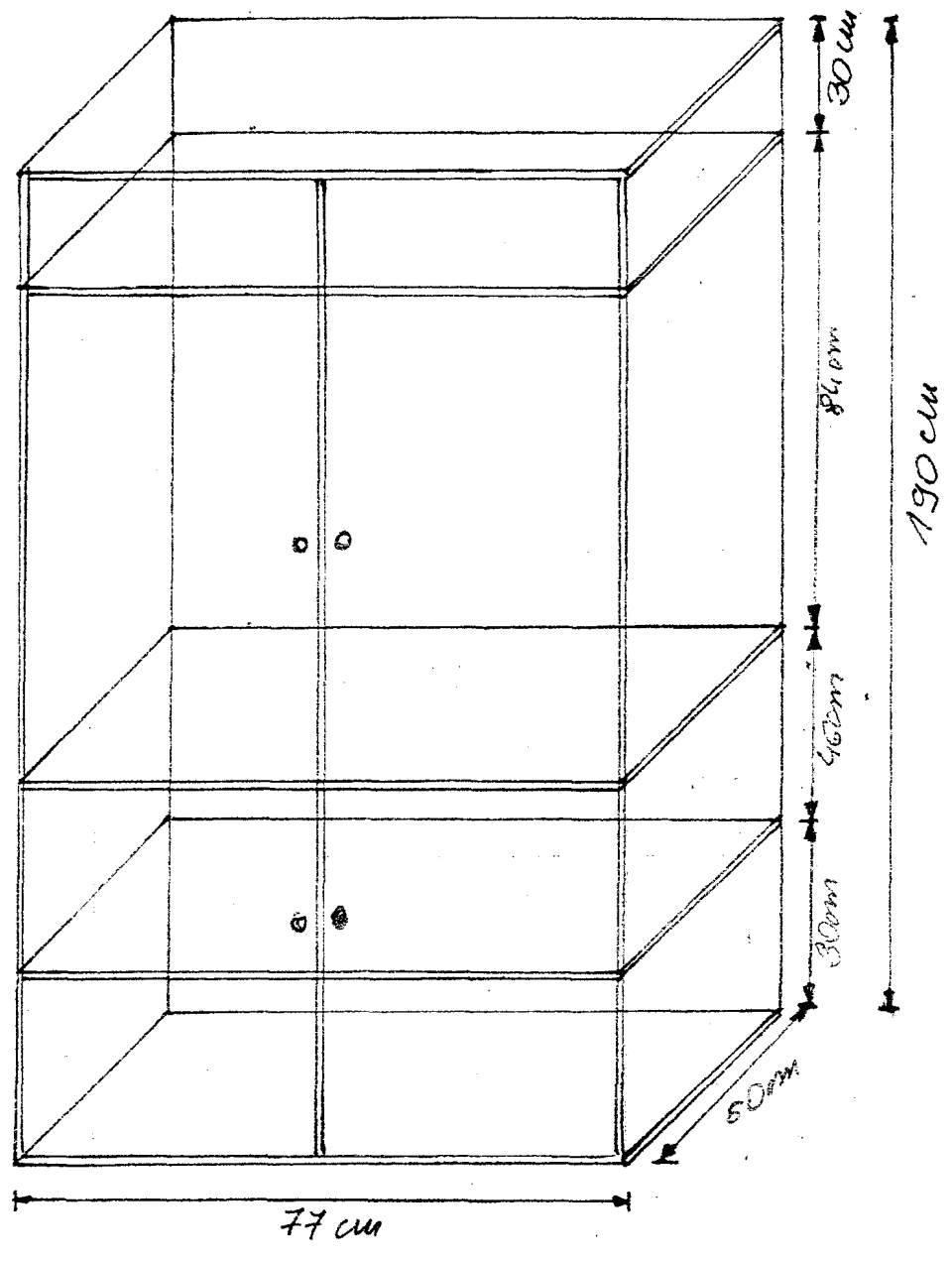

207

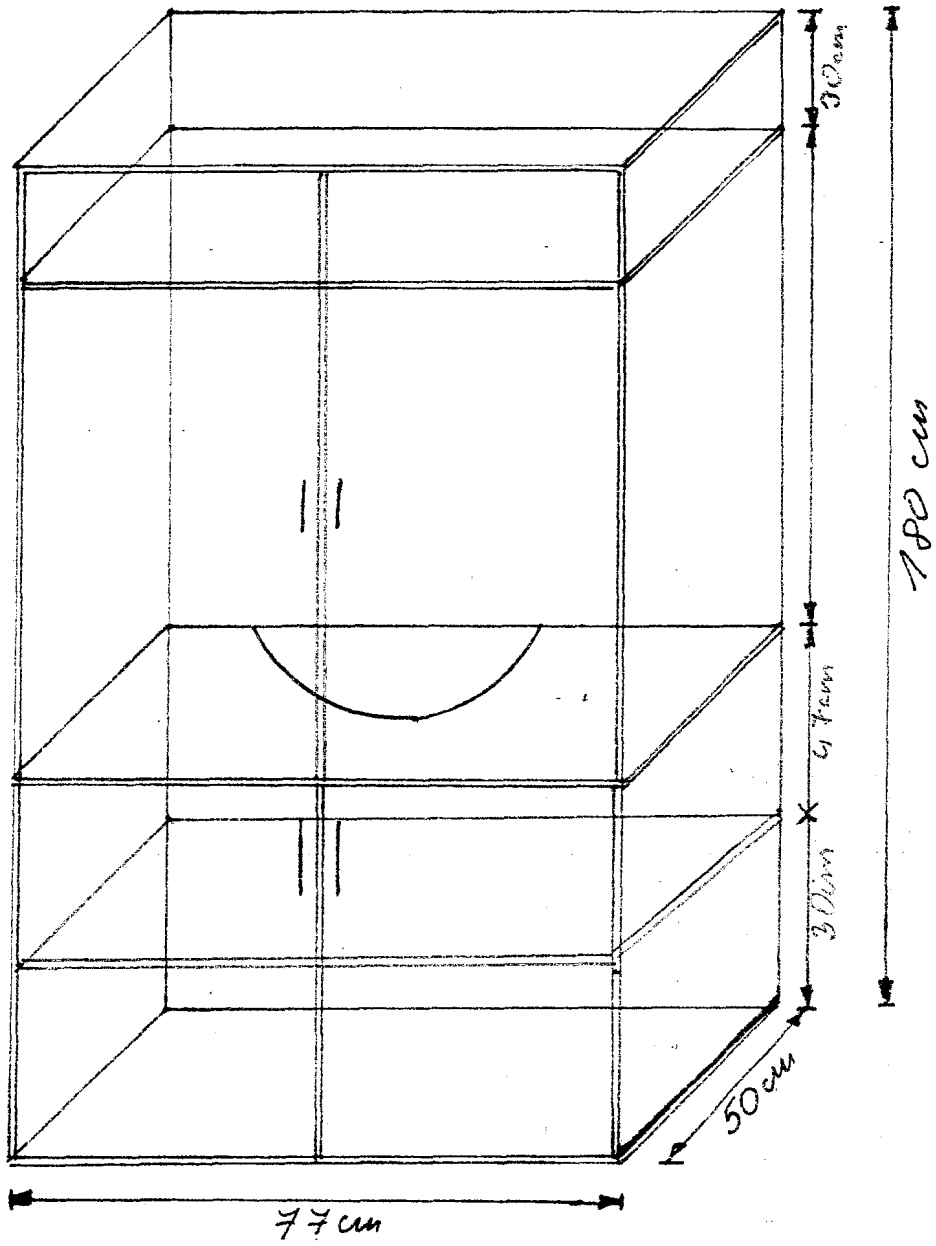

123

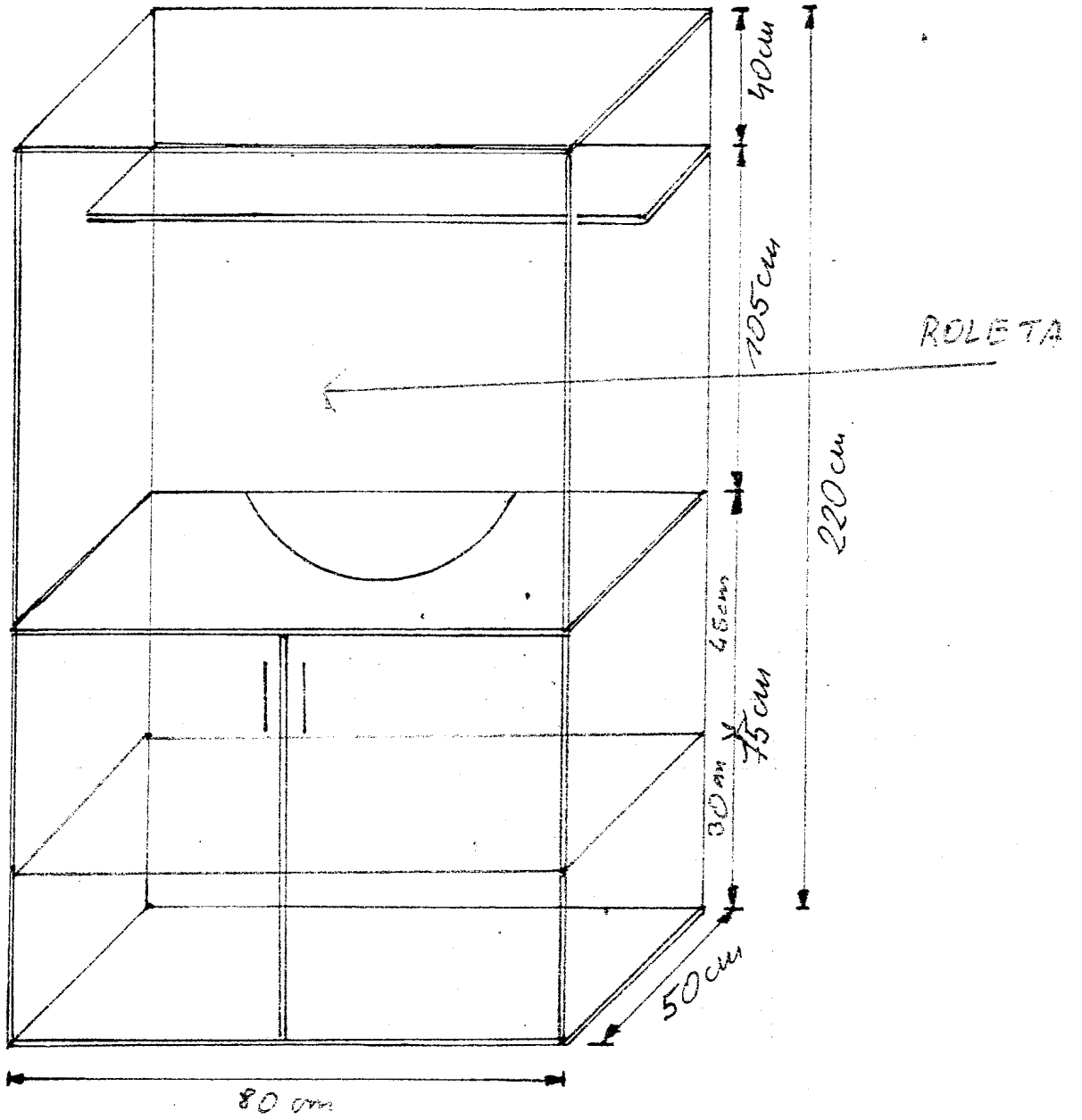

P. 128

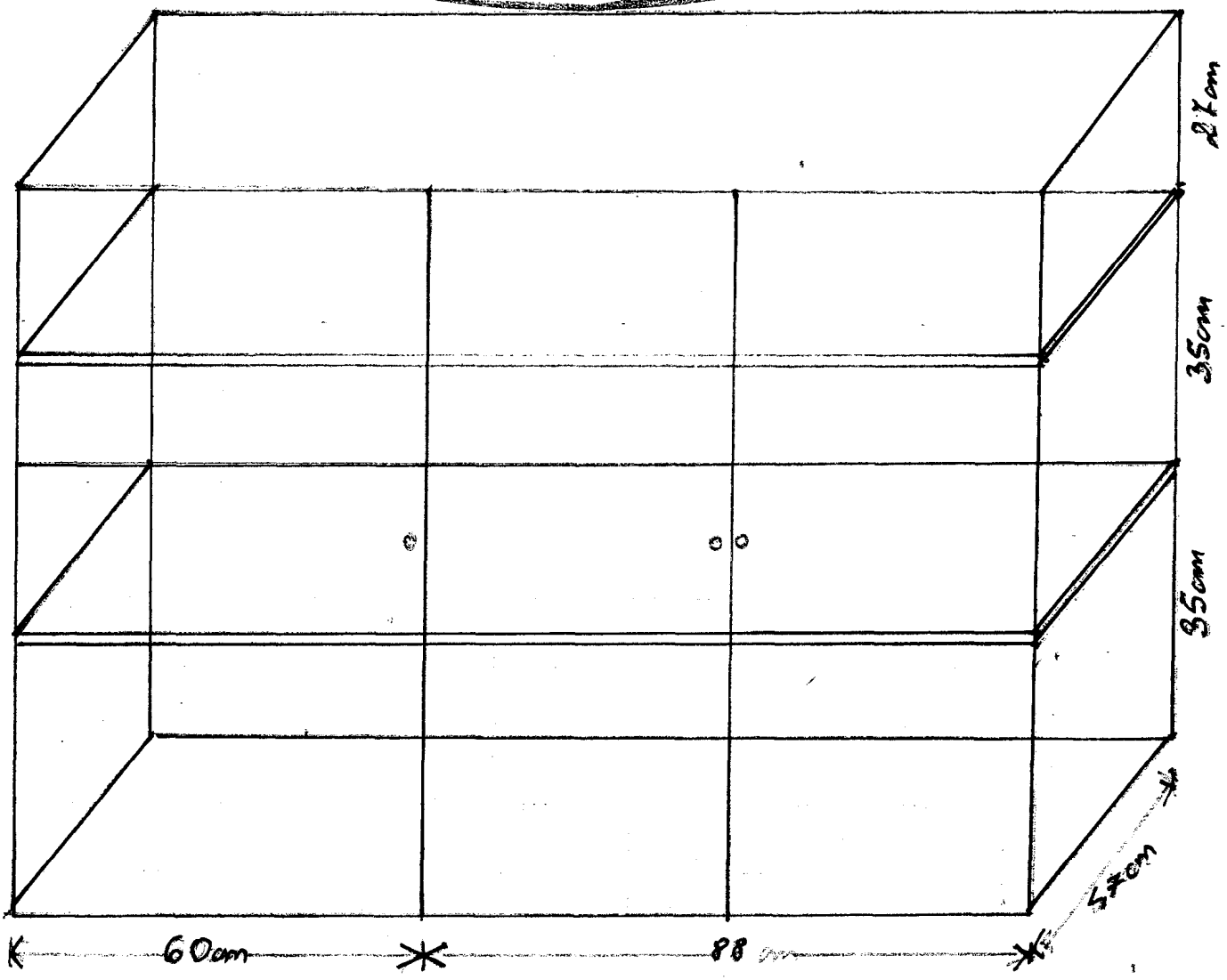

128

201. e

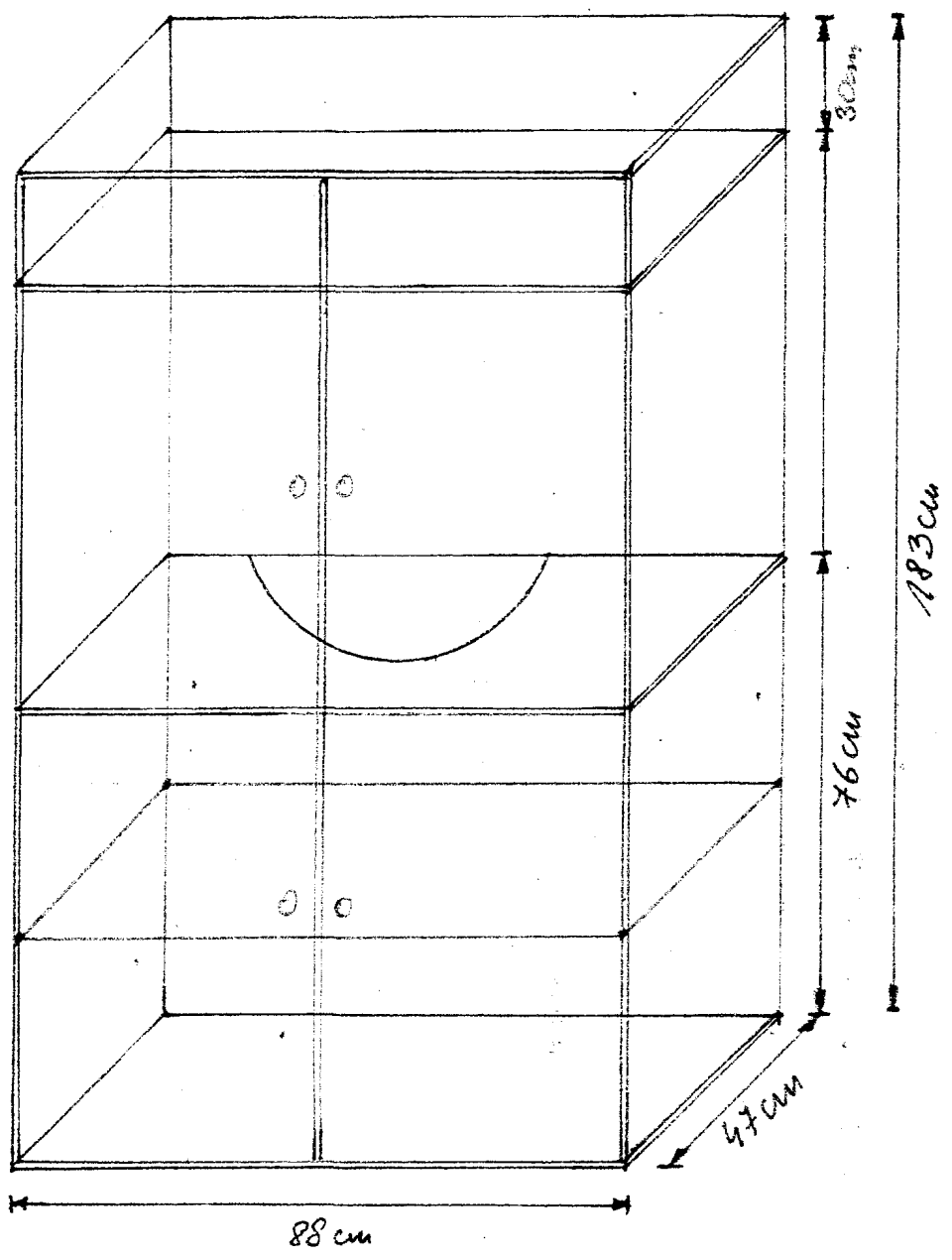

201 401

210

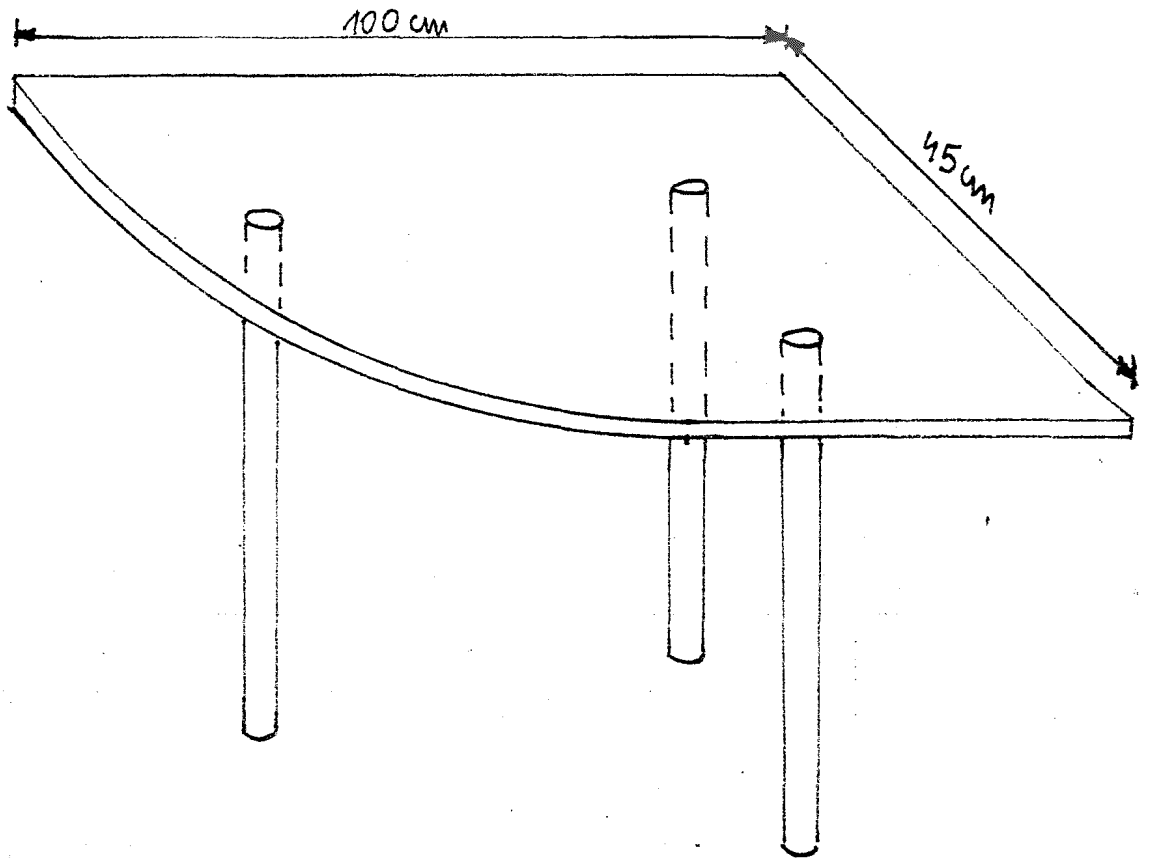

Umowa nr

Zawarta w dniu pomiędzy Gminą Piła 64-920 Piła Plac Staszica 10 w imieniu której działa:

1. Zbigniew Kosmatka - Prezydent Miasta Piły
zwanym dalej Zamawiającym a

.....
reprezentowanym przez

1.

2.

3.

zwanym dalej Wykonawcą
zawarta została następująca umowa.

§ 1

Przedmiotem niniejszej umowy jest dostawa i montaż zabudowy ściiennej, wyszczególnionej w załączniku nr 4 Specyfikacji Istotnych Warunków Zamówienia stanowiącą integralną część umowy, w siedzibie Urzędu Miasta Piły Plac Staszica 10, 64-920 Piła ,zgodnie ze złożoną ofertą z dnia, która stanowi integralną część umowy.

§ 2

Wartość przedmiotu umowy wynosi brutto (słownie:.....
..... brutto) i jest zgodna ze złożoną ofertą.

§ 3

Realizacja niniejszej umowy nastąpi w terminie do dnia

§ 4

Podstawą stwierdzenia wykonania umowy jest podpisany przez Zamawiającego i Dostawcę protokół odbioru technicznego sporządzony w 3 egzemplarzach. Jeden egzemplarz jest podstawą do wystawienia faktury VAT i stanowi załącznik do faktury. Drugi egzemplarz zatrzymuje Zamawiający a trzeci Dostawca.
Odbiór nastąpi po otrzymaniu zamówionego towaru w siedzibie Zamawiającego.

§ 5

1. Wykonawca o przygotowaniu towaru do odbioru zawiadomi Zamawiającego z 2 dniowym wyprzedzeniem.
2. Dostawca dostarczy zamówione meble w wyznaczone przez Zamawiającego miejsce tj. pomieszczenia biurowe nr 123, 128, 207, 209, 211 w budynku Urzędu Miasta Piły, Plac Staszica 10, 64-920 Piła.

§ 6

Zamawiający zobowiązuje się do zapłacenia Dostawcy należności określonej w § 2 tj kwoty zł brutto w terminie 14 dni od daty otrzymania faktury VAT przelewem na konto.....

§ 7

Strony postanawiają że obowiązującą formą odszkodowania za nieterminowe wykonanie przedmiotu umowy będą stanowić kary umowne w wysokości 0,2 % wartości dostarczonych mebli przewidzianego w umowie za każdy dzień zwłoki. Strony mogą nadto dochodzić odszkodowań na zasadach ogólnych.

§ 9

W kwestiach nie uregulowanych niniejszą umową zastosowanie mieć będą przepisy Kodeksu Cywilnego oraz Prawo Zamówień Publicznych.

§ 10

Ewentualne spory mogące wyniknąć na tle realizacji postanowień umowy strony poddają rozstrzygnięciu właściwym rzeczowo sądom powszechnym siedziby Zamawiającego.

§ 11

Umowę sporządzono w 2 jednobrzmiących egzemplarzach po 1 dla każdej ze stron.

ZAMAWIAJĄCY

DOSTAWCA

Umowa nr

Zawarta w dniu pomiędzy Gminą Piła 64-920 Piła Plac Staszica 10 w imieniu której działa:

1. Zbigniew Kosmatka - Prezydent Miasta Piły
zwanym dalej Zamawiającym a

.....
reprezentowanym przez

1.

2.

zwanym dalej wykonawcą

zawarta została następująca umowa.

§ 1

Przedmiotem niniejszej umowy jest dostawa mebli biurowych, wyszczególnionych w załączniku nr 3do Specyfikacji Istotnych Warunków Zamówienia stanowiącą integralną część umowy, do siedziby Urzędu Miasta Piły Plac Staszica 10, 64-920 Piła, zgodnie ze złożoną ofertę z dnia która stanowi integralną część umowy.

§ 2

Wartość dostarczonych mebli wynosibrutto (słownie:.....brutto) i jest zgodna ze złożoną ofertą.
Płatne 750 75023 § 421

§ 3

Realizacja niniejszej umowy nastąpi w terminie do dnia

§ 4

Podstawą stwierdzenia wykonania umowy jest podpisany przez Zamawiającego i Dostawcę protokół odbioru technicznego sporządzony w 3 egzemplarzach. Jeden egzemplarz jest podstawą do wystawienia faktury VAT i stanowi załącznik do faktury. Drugi egzemplarz zatrzymuje Zamawiający a trzeci Wykonawca.
Odbiór nastąpi po otrzymaniu zamówionego towaru w siedzibie Zamawiającego.

§ 5

1. Wykonawca dostarczy zamówione meble w wyznaczone przez Zamawiającego miejsce (poszczególne pomieszczenia biurowe).
2. Wykonawca dostarczy zamówiony przedmiot umowy w terminie podanym przez Zamawiającego, w ciągu 2 dni od daty zgłoszenia zapotrzebowania na poszczególne części zadania. Do czasu wydania i montażu, Wykonawca przechowa meble we własnym magazynie.

§ 6

Zamawiający zobowiązuje się do zapłacenia Wykonawca należności określonej w § 2 tj kwotyzł brutto w terminie..... dni od daty otrzymania faktury VAT przelewem na konto

§ 7

Strony postanawiają że obowiązującą formą odszkodowania za nieterminowe wykonanie przedmiotu umowy będą stanowić kary umowne w wysokości 0,2 % wartości dostarczonych mebli przewidzianego w umowie za każdy dzień zwłoki. Strony mogą nadto dochodzić odszkodowań na zasadach ogólnych.

§ 9

W kwestiach nie uregulowanych niniejszą umową zastosowanie mieć będą przepisy Kodeksu Cywilnego oraz Prawo Zamówień Publicznych.

§ 10

Ewentualne spory mogące wyniknąć na tle realizacji postanowień umowy strony poddają rozstrzygnięciu właściwym rzeczowo sądom powszechnym siedziby Zamawiającego.

§ 11

Umowę sporządzono w 2 jednobrzmiących egzemplarzach po 1 dla każdej ze stron.

ZAMAWIAJĄCY

DOSTAWCA